

Rechnungs-Empfänger:	Lieferanschrift: <input type="checkbox"/> siehe Rechnungs-Empfänger
-----------------------------	--

Kommission _____

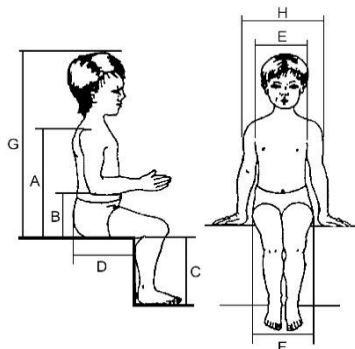

A (Rückenhöhe)	_____
B (Armhöhe)	_____
C (Unterschenkelänge)	_____
D (Sitztiefe)	_____
E (Brustbreite)	_____
F (Sitzbreite)	_____
G (Scheitelhöhe)	_____
H (Schulterbreite)	_____
Alter	_____
Gewicht	_____

Grundmodell enthält:

- Selbstzentrierende und kugelgelagerte Sitzkantelung max. 45°
- Rückenneigung stufenlos einstellbar
- Beidseitiger Kippschutz abschwenkbar
- Höhen- und winkelverstellbare Fußstütze zentral
- Schiebegriffe einzeln höhen einstellbar
- Aufnahme für Kopfstütze

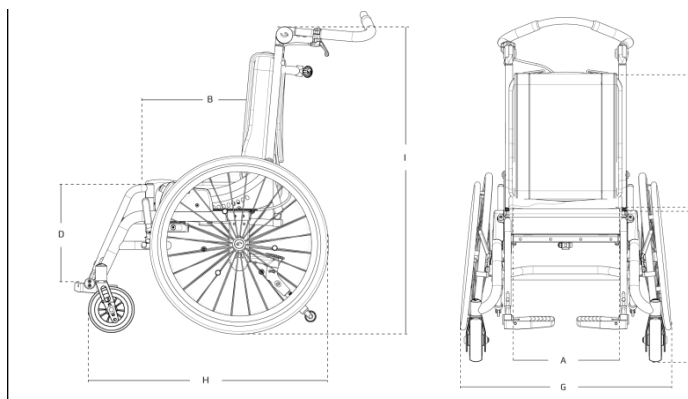





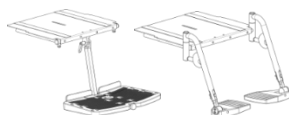
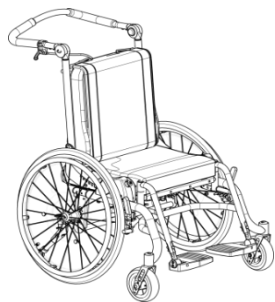

Maße	Größe 1	Größe 2	Größe 3	Größe 4
Sitzbreite (A)	26 cm	30 cm	34 cm	38 cm
Sitzbreite mit Beckenpelotten (Option)	16 cm	20 cm	24 cm	28 cm
Sitztiefe (B)	22-32 cm	27-37 cm	31-41 cm	35-45 cm
Rückenhöhe (C)	37-46 cm	40-52 cm	43-58 cm	43-63 cm
Unterschenkelänge Fußstütze zentral (D)	16-31 cm	16-38 cm	26-45 cm	26-45 cm
Unterschenkelänge Fußstütze geteilt (Option)	-	25-35 cm	30-48 cm	30-48 cm
Sitzhöhe von Boden (E)	48 cm	48 cm	48 cm	48 cm
Breite (G)	59 cm	63 cm	67 cm	71 cm
Länge (H)	69 cm	69 cm	74 cm	74 cm
Höhe (I)	94 cm	94 cm	94 cm	94 cm
Gewicht	19 kg	21 kg	23 kg	25 kg
Belastung, max	40 kg	50 kg	60 kg	60 kg
Belastung, max. bei Transport im Auto	40 kg	50 kg	57 kg	57 kg
Neigung Rücken	-5° bis +30°	-5° bis +30°	-5° bis +30°	-5° bis +30°
Neigung Sitz	-3° bis +45°	-3° bis +45°	-3° bis +45°	-3° bis +45°
Radsturz für 20, 22, 24" Zoll Räder	0 und 6°	0 und 6°	0 und 6°	0 und 6°
Radsturz für 12" und 16" Zoll Räder	0	0	0	0

Keine Haftung für Druckfehler

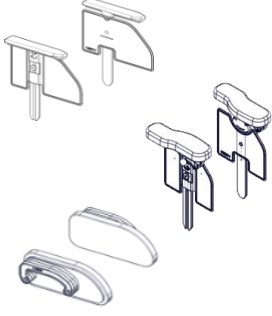
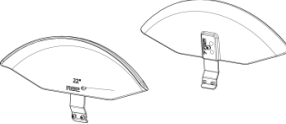
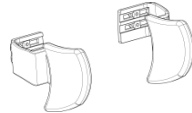

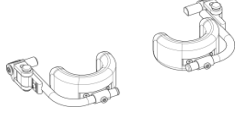







CH	Beschreibung	Größe	Art.Nr.	CHF	
	Grundmodell		95xxxxxx	2.884,00	<input type="checkbox"/>
	Größe 1	1			<input type="checkbox"/>
	Größe 2	2			<input type="checkbox"/>
	Größe 3	3			<input type="checkbox"/>
	Größe 4	4			<input type="checkbox"/>
	Größe 1 Ohne Sturz, nur für 20" 22", 24" *	6			<input type="checkbox"/>
	Größe 2 Ohne Sturz, nur für 20" 22", 24" *	7			<input type="checkbox"/>
	Größe 3 Ohne Sturz, nur für 20" 22", 24" *	8			<input type="checkbox"/>
	Größe 4 Ohne Sturz, nur für 20" 22", 24" *	9			<input type="checkbox"/>
	* Alber E-fix / E-Motion möglich - Anbausatz bitte direkt bei Alber bestellen				
	Rahmenfarbe weiß	1			<input type="checkbox"/>
	Rahmenfarbe rot	2			<input type="checkbox"/>
	Rahmenfarbe anthrazit	3			<input type="checkbox"/>
	mit Sitz- und Rückenpolster - Aufpreis	1		359,00	<input type="checkbox"/>
	ohne Sitz- und Rückenpolster	2		ohne MP	<input type="checkbox"/>
neu!	Anatomsiches Sitz- und Rückenpolster - Aufpreis	4		469,00	<input type="checkbox"/>
neu!	<i>nur Sitz- oder nur Rückenpolster: siehe Zubehör!</i>				
	Schiebebügel winkelverstellbar - Aufpreis	1		118,00	<input type="checkbox"/>
	Schiebegriffe einzeln	2		Ohne MP	<input type="checkbox"/>
	Fußstütze, zentral	1		Ohne MP	<input type="checkbox"/>
	Fußstütze, geteilt (nicht für Größe 1) - Aufpreis	2		237,00	<input type="checkbox"/>
	12½" Hinterrad pannensicher	0			<input type="checkbox"/>
	12½" Hinterrad Luftbereifung	1			<input type="checkbox"/>
	16" Hinterrad pannensicher	2			<input type="checkbox"/>
	16" Hinterrad Luftbereifung	3			<input type="checkbox"/>
	20" Hinterrad pannensicher, Steckachse	4			<input type="checkbox"/>
	20" Hinterrad Luftbereifung, Steckachse	5			<input type="checkbox"/>
	22" Hinterrad pannensicher, Steckachse	6			<input type="checkbox"/>
	22" Hinterrad Luftbereifung, Steckachse	7			<input type="checkbox"/>
	24" Hinterrad pannensicher, Steckachse	8			<input type="checkbox"/>
	24" Hinterrad Luftbereifung, Steckachse	9			<input type="checkbox"/>
	Trommelbremse, am Griff feststellbar - Aufpreis	0		392,00	<input type="checkbox"/>
	Feststellbremse (nicht für 12½ / 16") - Aufpreis	1		143,00	<input type="checkbox"/>
	Trommelbremse, Griff selbst einrastend - Aufpreis	2		392,00	<input type="checkbox"/>
	Feststell- und Trommelbremse, Griff selbsteinrastend	3		534,00	<input type="checkbox"/>
	(nicht für 12½ und 16" Räder) - Aufpreis				
	Feststell- und Trommelbremse, am Griff feststellbar - Auf	4		534,00	<input type="checkbox"/>
	(nicht für 12½ und 16" Räder) - Aufpreis				
	6" Räder vorne, pannensicher	1			<input type="checkbox"/>
	7" Räder vorne, pannensicher (nur für 22" und 24")	2			<input type="checkbox"/>
	7" Räder vorne, Luftbereifung (nur für 22" und 24")	3			<input type="checkbox"/>
neu!	Speichenschutz Design Kudu (nur für 20", 22", 24")	1		116,00	<input type="checkbox"/>
neu!	Ohne Speichenschutz	2			<input type="checkbox"/>







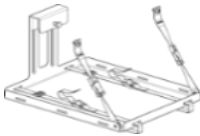



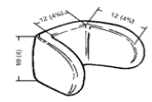
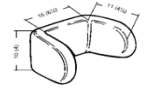

Keine Haftung für Druckfehler

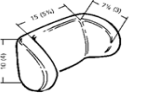
CH	Beschreibung	Größe	Art.Nr.	CHF	
Zubehör					
	Armlehnen mit Seitenplatten, Tischaufnahme, Paar	1+2	95712-2	416,00	<input type="checkbox"/>
	Armlehnen mit Seitenplatten, Tischaufnahme, Paar	3+4	95712-4	416,00	<input type="checkbox"/>
	Armlehnen, zusätzlich winkelverstellbar	1+2	95712-20	474,00	<input type="checkbox"/>
	Armlehnen, zusätzlich winkelverstellbar	3+4	95712-40	474,00	<input type="checkbox"/>
	Beckenpelotte in Kombination mit Armlehnen	1+2	95713-10	214,00	<input type="checkbox"/>
	Beckenpelotte in Kombination mit Armlehnen Reduzierung der Sitzbreite je nach Distanzstück 2-10cm	3+4	95713-20	214,00	<input type="checkbox"/>
	Radschutz 20", Paar		952020	296,00	<input type="checkbox"/>
	Radschutz 22", Paar		952022	296,00	<input type="checkbox"/>
	Radschutz 24", Paar		952024	296,00	<input type="checkbox"/>
	Radschutz 22" in Kombination mit 7" Rad, Paar		952022-7	296,00	<input type="checkbox"/>
Radschutz 24" in Kombination mit 7" Rad, Paar		952024-7	296,00	<input type="checkbox"/>	
	Seitenpelotten, fest, B: 9 x H: 10 cm	Typ 0	95401-10	179,00	<input type="checkbox"/>
	Seitenpelotten, fest, B: 12 x H: 14 cm	Typ 6	95401-20	179,00	<input type="checkbox"/>
	Seitenpelotten, fest, B: 16 x H: 15 cm	Typ 5	95401-30	179,00	<input type="checkbox"/>
	Seitenpelotten, abschwengbar, gerade, Polster 9 x 19cm		831010-160	461,00	<input type="checkbox"/>
	Seitenpelotten, abschwengbar, gerade, Polster 6,5 x 17cm		831010-260	461,00	<input type="checkbox"/>
	Seitenpelotten, abschwengbar, 25mm gekröpft, Polster 9 x 19cm		831025-160	461,00	<input type="checkbox"/>
	Seitenpelotten, abschwengbar, 25mm gekröpft, Polster 6,5 x 17cm		831025-260	461,00	<input type="checkbox"/>
	neu! neu! Oberarmstütze separat montierbar, 17x12 cm	klein	8910407-10	306,00	<input type="checkbox"/>
Oberarmstütze separat montierbar, 17x29x16 cm <i>höhen- und winkeleinstellbar</i>	groß	8910407-20	330,00	<input type="checkbox"/>	
	Kniepelotten, abschwengbar	klein	95860-10	652,00	<input type="checkbox"/>
	Kniepelotten, abschwengbar <i>nur in Verbindung mit Fußstütze zentral</i>	mittel	95860-20	652,00	<input type="checkbox"/>
	Wadenplatte		85131	221,00	<input type="checkbox"/>
	Wadenband für geteilte Fußstützen		85131-10	71,00	<input type="checkbox"/>
	Abduktionskeil, groß		95430-10	288,00	<input type="checkbox"/>
	Zusatzpolster für Abduktionskeil, groß		95430-10260	76,00	<input type="checkbox"/>
	Adduktorenführung		95429-10	191,00	<input type="checkbox"/>

Keine Haftung für Druckfehler

CH	Beschreibung	Größe	Art.Nr.	CHF	
	Therapietisch inkl. Halterungen <i>nur in Verbindung mit Armlehnen möglich</i>		9576350	344,00	<input type="checkbox"/>
	Tischhalterungen unter Armlehnen, für eigene Tische		95764-KIT	127,00	<input type="checkbox"/>
	neu! Rückenkissen anatomisch, mit Seitenführung	1	95751-160	244,00	<input type="checkbox"/>
	Rückenkissen anatomisch, mit Seitenführung	2	95751-260	244,00	<input type="checkbox"/>
	Rückenkissen anatomisch, mit Seitenführung	3	95751-360	244,00	<input type="checkbox"/>
	Rückenkissen anatomisch, mit Seitenführung	4	95751-460	244,00	<input type="checkbox"/>
	neu! Sitzkissen anatomisch, mit Memoryschaum	1	95752-160	226,00	<input type="checkbox"/>
	Sitzkissen anatomisch, mit Memoryschaum	2	95752-260	226,00	<input type="checkbox"/>
	Sitzkissen anatomisch, mit Memoryschaum	3	95752-360	226,00	<input type="checkbox"/>
	Sitzkissen anatomisch, mit Memoryschaum	4	95752-360	226,00	<input type="checkbox"/>
	Rückenkissen standard, Modell "Kudu"	1	95741-160	180,00	<input type="checkbox"/>
	Rückenkissen standard, Modell "Kudu"	2	95741-260	180,00	<input type="checkbox"/>
	Rückenkissen standard, Modell "Kudu"	3	95741-360	180,00	<input type="checkbox"/>
	Rückenkissen standard, Modell "Kudu"	4	95741-460	180,00	<input type="checkbox"/>
	Sitzlissen standard, Modell "Kudu"	1	95742-160	180,00	<input type="checkbox"/>
	Sitzlissen standard, Modell "Kudu"	2	95742-260	180,00	<input type="checkbox"/>
	Sitzlissen standard, Modell "Kudu"	3	95742-360	180,00	<input type="checkbox"/>
	Sitzlissen standard, Modell "Kudu"	4	95742-460	180,00	<input type="checkbox"/>
<i>alle Sitz- und Rückenkissen inkl. Bezug, abnehmbar</i>					
	Rückenverlängerung, + 5 cm		95743-x05	84,00	<input type="checkbox"/>
	Rückenverlängerung, + 10cm		95743-x10	84,00	<input type="checkbox"/>
Gr. 1: X= 1 <input type="checkbox"/> Gr. 2: X= 2 <input type="checkbox"/> Gr.3: X= 3 <input type="checkbox"/> Gr. 4: X= 4 <input type="checkbox"/>					
	Seitenführungspolster, klettbar, 15 cm, Set		E63012-60	45,00	<input type="checkbox"/>
	Seitenführungspolster, klettbar, 30 cm, Set		E63013-60	45,00	<input type="checkbox"/>
<i>nur für Rückenkissen standard!</i>					
	Schuttdach für Kudu schwarz	1+2	8740110	279,00	<input type="checkbox"/>
	Schuttdach für Kudu schwarz	3+4	8740120	279,00	<input type="checkbox"/>
	Montageset für Wetterschuttdach <i>wird zwingend benötigt</i>		9589100	60,00	<input type="checkbox"/>
	Aufnahme für Zusatzgeräte <i>nicht für Kudu gr.1</i>	2+3+4	95281-10	359,00	<input type="checkbox"/>
	neu ! Halterung für Sauerstoffflasche	eine	9576295	---	<input type="checkbox"/>

Keine Haftung für Druckfehler

CH	Beschreibung	Größe	Art.Nr.	CHF	
Kopfstützen					
	Kopfstütze Nr. 1 mit Halterung Schwanenhals Kopfstütze Nr. 1 mit Halterung Turtle Bezug für KS Nr. 1		9901223-00 9901293-00 9901-83	380,00 380,00 105,00	<input type="checkbox"/> <input type="checkbox"/> <input type="checkbox"/>
	Kopfstütze Nr. 2 mit Halterung Schwanenhals Kopfstütze Nr. 2 mit Halterung Turtle Bezug für KS Nr. 2		9903223-00 9903293-00 9903-83	380,00 380,00 105,00	<input type="checkbox"/> <input type="checkbox"/> <input type="checkbox"/>
	Kopfstütze Nr. 3 mit Halterung Schwanenhals Kopfstütze Nr. 3 mit Halterung Turtle Bezug für KS Nr. 3		9905223-00 9905293-00 9905-83	380,00 380,00 105,00	<input type="checkbox"/> <input type="checkbox"/> <input type="checkbox"/>
	Kopfstütze Nr. 4 mit Halterung Schwanenhals Kopfstütze Nr. 4 mit Halterung Turtle Bezug für KS Nr. 4		9906223-00 9906293-00 9906-83	380,00 380,00 105,00	<input type="checkbox"/> <input type="checkbox"/> <input type="checkbox"/>
	Kopfstütze Anatomisch Nr.1 mit Halterung Schwanenhals Kopfstütze Anatomisch Nr.1 mit Halterung Turtle Bezug für KS Anatomisch Nr.1 (wird benötigt)		9914023-00 9914093-00 9914-83	380,00 380,00 105,00	<input type="checkbox"/> <input type="checkbox"/> <input type="checkbox"/>
	Kopfstütze Anatomisch klein mit Halterung Schwanenhals Kopfstütze Anatomisch klein Halterung Turtle Bezug für KS Anatomisch klein (wird benötigt)		9923423-00 9923493-00 9923-83	380,00 380,00 105,00	<input type="checkbox"/> <input type="checkbox"/> <input type="checkbox"/>
	Kopfstütze Anatomisch mittel mit Halterung Schwanenhals Kopfstütze Anatomisch mittel Halterung Turtle Bezug für KS Anatomisch mittel (wird benötigt)		9945423-00 9945493-00 9945-83	380,00 380,00 105,00	<input type="checkbox"/> <input type="checkbox"/> <input type="checkbox"/>
	Kopfstütze Anatomisch groß mit Halterung Schwanenhals Kopfstütze Anatomisch groß mit Halterung Turtle Bezug für KS Anatomisch groß (wird benötigt)		9967423-00 9967493-00 9967-83	380,00 380,00 105,00	<input type="checkbox"/> <input type="checkbox"/> <input type="checkbox"/>
	Stirnband System nur für anatomische Kopfstützen		99500	212,00	<input type="checkbox"/>
	Kopfst. einstellbar 4-L mit Bezug, ohne Dynamik, Turtle Kopfst. einstellbar 4-L mit Bezug, mit Dynamik, Turtle		9975793-85 9975693-85	481,00 537,00	<input type="checkbox"/> <input type="checkbox"/>
	Beschlag für Autotransport zur Aufnahme von Rollstuhlrückhaltesystemen AMF Kraftknoten bitte beim Hersteller bestellen	eine Größe	95900-10	214,00	<input type="checkbox"/>

Westen und Gurte

	Kreuzweste, schwarz	0	89625-060	241,00	<input type="checkbox"/>
	Kreuzweste, schwarz	1	89625-160	241,00	<input type="checkbox"/>
	Kreuzweste, schwarz	2	89625-260	241,00	<input type="checkbox"/>
	Kreuzweste, schwarz	3	89625-360	241,00	<input type="checkbox"/>
	Kreuzweste, schwarz	4	89625-460	241,00	<input type="checkbox"/>

Keine Haftung für Druckfehler

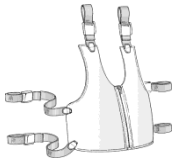
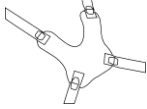
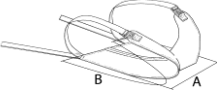
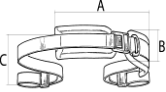
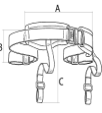
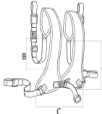
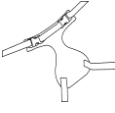
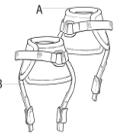
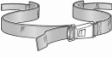
CH	Beschreibung	Größe	Art.Nr.	CHF	
Westen und Gurte					
	Fixationsweste, schwarz	3/4	89111-07560	241,00	<input type="checkbox"/>
	Fixationsweste, schwarz	1	89111-160	241,00	<input type="checkbox"/>
	Fixationsweste, schwarz	2	89111-260	241,00	<input type="checkbox"/>
	Fixationsweste, schwarz	3	89111-360	241,00	<input type="checkbox"/>
	Fixationsweste, schwarz	4	89111-460	241,00	<input type="checkbox"/>
	Neopren Weste Größe 1		89113-1	241,00	<input type="checkbox"/>
	Neopren Weste Größe 2		89113-2	241,00	<input type="checkbox"/>
	Neopren Weste Größe 3		89113-3	241,00	<input type="checkbox"/>
	Sitzhose gepolstert, Größe 1		89108-1S60	278,00	<input type="checkbox"/>
	Sitzhose gepolstert, Größe 2		89108-2S60	278,00	<input type="checkbox"/>
	Sitzhose gepolstert, Größe 3		89108-3S60	278,00	<input type="checkbox"/>
	Beckengurt gepolstert	Größe 1	85424-1	120,00	<input type="checkbox"/>
	Beckengurt gepolstert	Größe 2	85424-2	120,00	<input type="checkbox"/>
	Y-Beckengurt gepolstert	Größe 1	85427-1	152,00	<input type="checkbox"/>
	Y-Beckengurt gepolstert	Größe 2	85427-2	152,00	<input type="checkbox"/>
	Y-Beckengurt gepolstert	Größe 3	85427-3	152,00	<input type="checkbox"/>
	Y-Beckengurt gepolstert	Größe 4	85427-4	152,00	<input type="checkbox"/>
	H-Gurt gepolstert, 4-Punkt	Größe 1	85428-1	241,00	<input type="checkbox"/>
	H-Gurt gepolstert, 4-Punkt	Größe 2	85428-2	241,00	<input type="checkbox"/>
	H-Gurt gepolstert, 4-Punkt	Größe 3	85428-3	241,00	<input type="checkbox"/>
	H-Gurt gepolstert, 4-Punkt	Größe 4	85428-4	241,00	<input type="checkbox"/>
	Sitzhose Neopren	Größe 1	89114-1	241,00	<input type="checkbox"/>
	Sitzhose Neopren	Größe 2	89114-2	241,00	<input type="checkbox"/>
	Sitzhose Neopren	Größe 3	89114-3	241,00	<input type="checkbox"/>
	Knöchelfixierung	Größe 1	85426-1	207,00	<input type="checkbox"/>
	Knöchelfixierung	Größe 2	85426-2	207,00	<input type="checkbox"/>
	Knöchelfixierung	Größe 3	85426-3	207,00	<input type="checkbox"/>
	Knöchelfixierung	Größe 4	85426-4	207,00	<input type="checkbox"/>
	Knöchelfixierung	Größe 5	85426-5	207,00	<input type="checkbox"/>
	Brust/Beckengurt mit Sicherheitsgurtschloss	Größe 2	89101-2	84,00	<input type="checkbox"/>
	Brust/Beckengurt mit Sicherheitsgurtschloss	Größe 3	89101-3	84,00	<input type="checkbox"/>
	Brust/Beckengurt mit Sicherheitsgurtschloss	Größe 4	89101-4	84,00	<input type="checkbox"/>

Keine Haftung für Druckfehler