

Rechnungs-Empfänger:	Lieferanschrift: <input type="checkbox"/> siehe Rechnungs-Empfänger
-----------------------------	--

Kommission _____

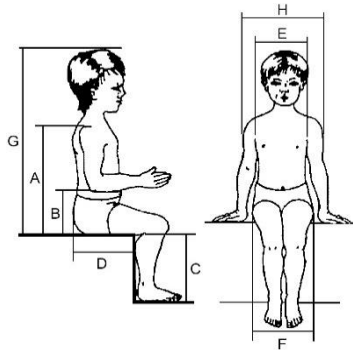

- A (Rückenhöhe) _____
- B (Armhöhe) _____
- C (Unterschenklänge) _____
- D (Sitztiefe) _____
- E (Brustbreite) _____
- F (Sitzbreite) _____
- G (Scheitelhöhe) _____
- H (Schulterbreite) _____
- Alter _____
- Gewicht _____

Flamingo Standard - Grundmodell enthält:

- Untergestell höhenstellbar und faltbar
- Sitz- und Rückenwinkerverstellung
- Gummieinlagen Sitz und Rücken
- Abduktion / Spritzschutz flach oder hoch
- Sitzschale, abnehmbar
- Fußstützen
- Feststellbremse an allen Rädern
- Schiebegriff

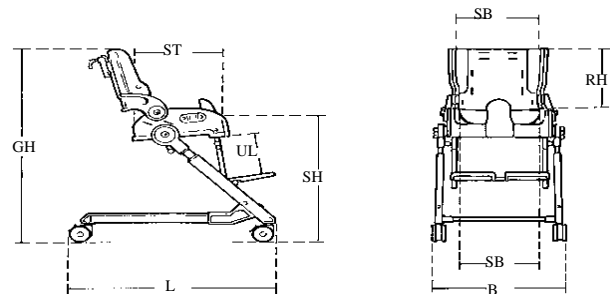

Maße	Gr. 1	Gr. 2	Gr. 3	Gr. 4
Schulterbreite (SB)	30 cm	32 cm	38 cm	40 cm
Rückenhöhe (RH)	36 cm	40 cm	43 cm	47 cm
Sitzbreite (SB)	25 cm	27 cm	31 cm	33 cm
Sitztiefe (ST)	24 cm	29 cm	34 cm	40 cm
Breite, Rahmen (B)	44 cm	46 cm	50 cm	54 cm
Gesamthöhe (GH)	86 cm	89 cm	93 cm	95 cm
Länge (L)	66 cm	66 cm	66 cm	66 cm
Sitzhöhe (SH)	50-60 cm	50-60 cm	50-60 cm	50-60 cm
Unterschenklänge (UL)	18-26 cm	25-35 cm	30-40 cm	29-43 cm
Faltmaß, Sitzhöhe	24 cm	26 cm	27 cm	27 cm
Faltmaß, Sitzlänge	37 cm	40 cm	43 cm	46 cm
Faltmaß, Rahmenhöhe	20 cm	20 cm	20 cm	20 cm
Faltmaß, Rahmenlänge	74 cm	74 cm	74 cm	74 cm
Gewicht	11 kg	13 kg	14 kg	15 kg
Belastbarkeit max.	35 kg	50 kg	60 kg	70 kg
Winkerverstellungen	Sitz	-15°-+35°	Rücken	-25°-90°
	Fußstütze	90°-60°		

Keine Haftung für Druckfehler

CH	Beschreibung	Größe	Art.Nr.	CHF
		A (Rückenhöhe) B (Armhöhe) C (Unterschenklänge) D (Sitztiefe) E (Brustbreite) F (Sitzbreite) G (Scheitelhöhe) H (Schulterbreite) Alter Gewicht	_____ _____ _____ _____ _____ _____ _____ _____ _____ _____ _____	

Flamingo High-low - Grundmodell enthält:

- Untergestell stufenlos höhenverstellbar
- Sitz- und Rückenwinkerverstellung
- Gummieinlagen Sitz und Rücken
- Abduktion / Spritzschutz flach oder hoch
- Sitzschale, abnehmbar
- Fußstützen
- Feststellbremse an allen Rädern
- 75mm Lenkrollen
- Schiebegriff

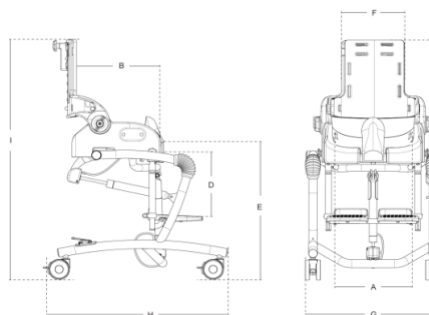

Maße	Gr. 1	Gr. 2	Gr. 3	Gr. 4
Schulterbreite (SB)	30 cm	32 cm	38 cm	40 cm
Rückenhöhe (RH)	36 cm	40 cm	43 cm	47 cm
Sitzbreite (SB)	25 cm	27 cm	31 cm	33 cm
Sitztiefe (ST)	24 cm	29 cm	34 cm	40 cm
Sitzhöhe über Boden (E)	53-74 cm	53-74 cm	53-74 cm	53-74 cm
Rückenbreite (F)	20 cm	22 cm	26 cm	28 cm
Gestell, Breite (G)	50 cm	50 cm	57 cm	57 cm
Gestell, Länge (H)	64 cm	64 cm	76 cm	76 cm
Gesamthöhe (I)	86-108 cm	92-111 cm	94-117 cm	102-120 cm
Sitz, Gesamtbreite	35 cm	38 cm	43 cm	48 cm
Sitz, Gesamtlänge	26 cm	31½ cm	36 cm	42½ cm
Sitz, Gesamthöhe	40 cm	43 cm	48 cm	51 cm
Rückenwinkerverstellung	30°	30°	30°	30°
Sitzkantelung	-5°-+20° *	-5°-+20°	-5°-+20°	-5°-+20°
Kniewinkelverstellung	90°-75°	90°-75°	90°-75°	90°-75°
Gesamtgewicht	14 kg	14.5 kg	16.5 kg	17 kg
Gewicht, Rahmen	11.5 kg	11.5 kg	12.5 kg	12.5 kg
Gewicht, Sitz	2.5 kg	3 kg	4 kg	4.5 kg
Belastbarkeit, Gestell	35 kg	50 kg	60 kg	70 kg
Hubkraft Gasdruckfeder	35 kg	35 kg	55 kg	55 kg

* Die -5° Kantelung kann bei einer Gestellhöhe von 55 cm erreicht werden

Keine Haftung für Druckfehler

CH	Beschreibung	Größe	Art.Nr.	CHF	
A: Flamingo Sitzeinheit inkl. Sitz- und Rückenpolster, Rückenwinkelverstellung					

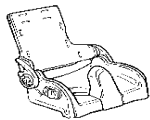

Flamingo Sitzeinheit, inkl. Rückenwinkelverstellung	1	880101*	951,00	<input type="checkbox"/>
Flamingo Sitzeinheit, inkl. Rückenwinkelverstellung	2	880102*	951,00	<input type="checkbox"/>
Flamingo Sitzeinheit, inkl. Rückenwinkelverstellung	3	880103*	951,00	<input type="checkbox"/>
Flamingo Sitzeinheit, inkl. Rückenwinkelverstellung	4	880104*	951,00	<input type="checkbox"/>
*Bitte unbedingt auswählen:				
Spritzschutz	<input type="checkbox"/> hoch	<input type="checkbox"/> flach		
Polsterfarbe	<input type="checkbox"/> grau	<input type="checkbox"/> blau -61		

B: Untergestelle , inkl. Fußstützen , höhen- und winkelverstellbar, hochklappbar					
---	--	--	--	--	--

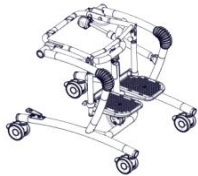

High-low Gestell, stufenlos höhenverstellbar* 600N	1	880411	2.431,00	<input type="checkbox"/>
High-low Gestell, stufenlos höhenverstellbar* 600N	2	880412	2.431,00	<input type="checkbox"/>
High-low Gestell, stufenlos höhenverstellbar* 800N	3	880413	2.476,00	<input type="checkbox"/>
High-low Gestell, stufenlos höhenverstellbar* 800N	4	880414	2.599,00	<input type="checkbox"/>
Gestellgröße muss der Sitzgröße entsprechen!				
Gasdruckfeder 1000N für High-low Gestell	1+2	880175-1000	124,00	<input type="checkbox"/>
Gasdruckfeder 1200N für High-low Gestell	3+4	880175-1200	124,00	<input type="checkbox"/>



Standard Gestell, höhenverstellbar, faltbar*	1	880201-FS	1.870,00	<input type="checkbox"/>
Standard Gestell, höhenverstellbar, faltbar*	2	880202-FS	1.870,00	<input type="checkbox"/>
Standard Gestell, höhenverstellbar, faltbar*	3	880203-FS	1.870,00	<input type="checkbox"/>
Standard Gestell, höhenverstellbar, faltbar*	4	880204-FS	1.982,00	<input type="checkbox"/>
Gestellgröße muss der Sitzgröße entsprechen!				

100 mm Lenkrollen, montiert statt 75mm standard-Rollen, Aufpreis auf Anfrage

*** HINWEIS: Bei gleichzeitiger Bestellung von Untergestell und Sitz ist der Schiebegriff inklusive** 880110 **ohne MP**

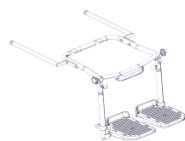

Toilettenbeckenadapter, Sitz auf Toilette aufschiebbar	1	880141-FS	802,00	<input type="checkbox"/>
Toilettenbeckenadapter, Sitz auf Toilette aufschiebbar	2	880142-FS	802,00	<input type="checkbox"/>
Toilettenbeckenadapter, Sitz auf Toilette aufschiebbar	3	880143-FS	802,00	<input type="checkbox"/>
Toilettenbeckenadapter, Sitz auf Toilette aufschiebbar	4	880144-FS	802,00	<input type="checkbox"/>
Gestellgröße muss der Sitzgröße entsprechen!				

C: Zubehör					
-------------------	--	--	--	--	--



Saugnapfe für Badewanne, Set mit 4 Stück	eine Größe	880150	191,00	<input type="checkbox"/>
--	------------	--------	--------	--------------------------









Zusatzverstärkung Flamingo Rücken / zentrale Rückenwinkelverstellung	880155	229,00	<input type="checkbox"/>
<i>Nur für Größe 3 & 4; Für spastische Nutzer dringend empfohlen!</i>			
<i>erleichtert die Rückenwinkelverstellung mit Nutzer im Flamingo</i>			



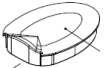

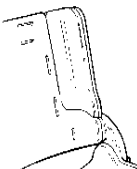
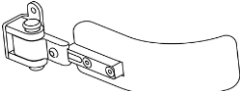
neu! Zusatzverstärkung Flamingo Sitzkantelung / zentrale Sitzwinkelverstellung	880156	92,00	<input type="checkbox"/>
<i>Nur für Flamingo Standard Gestell Größe 3 , bei Größe 4 bereits enthalten</i>			
<i>erleichtert die Sitzwinkelverstellung mit Nutzer im Flamingo</i>			

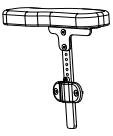
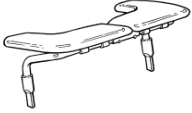

Keine Haftung für Druckfehler

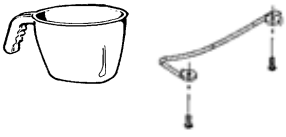
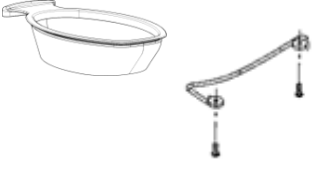
CH	Beschreibung	Größe	Art.Nr.	CHF	
	Schiebegriff, Nachrüstung	eine Größe	880110	145,00	<input type="checkbox"/>
	Zusatz-Handgriff für Highlow-Gestell	1+2	880110-HL	112,00	<input type="checkbox"/>
	Zusatz-Handgriff für Highlow-Gestell	3+4	880110-HLL	112,00	<input type="checkbox"/>
	<i>zur Unterstützung der Höhenverstellung</i>				
	Lochabdeckung Sitz Gr.1	1	880185*	104,00	<input type="checkbox"/>
	Lochabdeckung Sitz Gr.2	2	880186*	104,00	<input type="checkbox"/>
	Lochabdeckung Sitz Gr.3	3	880187*	104,00	<input type="checkbox"/>
	Lochabdeckung Sitz Gr.4	4	880188*	104,00	<input type="checkbox"/>
	*Polsterfarbe bitte auswählen <input type="checkbox"/> grau <input type="checkbox"/> blau -61				
	<i>Nur für Standard-Gummieinlage erhältlich</i>				
	Gummieinlage zur Reduzierung der Sitzbreite	2	880166*	265,00	<input type="checkbox"/>
	Gummieinlage zur Reduzierung der Sitzbreite	3	880167*	265,00	<input type="checkbox"/>
	Gummieinlage zur Reduzierung der Sitzbreite	4	880168*	265,00	<input type="checkbox"/>
	*Polsterfarbe bitte auswählen <input type="checkbox"/> grau <input type="checkbox"/> blau -61				
	<i>Nicht in Kombination mit 88018x einsetzbar</i>				
	Rückenseitenteile, Set, inkl. Polster	1	880111*	344,00	<input type="checkbox"/>
	Rückenseitenteile, Set, inkl. Polster	2	880112*	344,00	<input type="checkbox"/>
	Rückenseitenteile, Set, inkl. Polster	3	880113*	344,00	<input type="checkbox"/>
	Rückenseitenteile, Set, inkl. Polster	4	880114*	344,00	<input type="checkbox"/>
	*Polsterfarbe bitte auswählen <input type="checkbox"/> grau <input type="checkbox"/> blau -61				
	<i>Nicht in Verbindung mit Seitenpelotten</i>				
	Abklapp. Seitenpe., gerade, kleines Polster, Set		83315-262*	461,00	<input type="checkbox"/>
	Abklapp. Seitenpe., gerade, großes Polster, Set		83315-162*	461,00	<input type="checkbox"/>
	Abklapp. Seitenpe., 25 mm gekröpft, kleines Polster, Set		83325-262*	461,00	<input type="checkbox"/>
	Abklapp. Seitenpe., 25 mm gekröpft, großes Polster, Set		83325-162*	461,00	<input type="checkbox"/>
	*Polsterfarbe bitte auswählen <input type="checkbox"/> grau <input type="checkbox"/> blau -61				
	<i>Nicht in Verbindung mit Rückenseitenteilen</i>				
	Feste Seitenpelotten, T:9cm, H:10 cm, empf. für Gr. 1+2 grau		88401-10	226,00	<input type="checkbox"/>
	Feste Seitenpelotten, T:10cm, H:14cm empf. für Gr.3+4 grau		88401-20	226,00	<input type="checkbox"/>
	<i>Nicht in Verbindung mit Rückenseitenteilen</i>				
	Arملهne, Polster PU schwarz, Set	eine Größe	880152	404,00	<input type="checkbox"/>
	<i>Nicht in Kombination mit Rückenseitenteilen 88011x</i>				
	<i>Nicht in Kombination mit Armauflage 88013x</i>				
	Armauflage	1	880131*	344,00	<input type="checkbox"/>
	Armauflage	2	880132*	344,00	<input type="checkbox"/>
	Armauflage	3	880133*	344,00	<input type="checkbox"/>
	Armauflage	4	880134*	344,00	<input type="checkbox"/>
	*Polsterfarbe bitte auswählen <input type="checkbox"/> grau <input type="checkbox"/> blau -61				

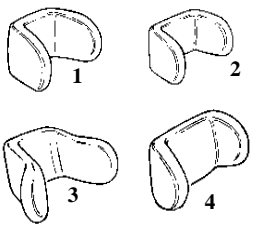
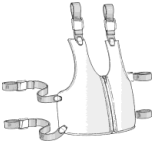
Keine Haftung für Druckfehler

CH	Beschreibung	Größe	Art.Nr.	CHF		
	Topf mit Halterung	1	880121	114,00	<input type="checkbox"/>	
	Topf mit Halterung	2	880122	114,00	<input type="checkbox"/>	
	Topf mit Halterung	3	880123	114,00	<input type="checkbox"/>	
	Topf mit Halterung	4	880124	114,00	<input type="checkbox"/>	
	Silikonspritzschutz inkl. Halterung	1	880121-PR	140,00	<input type="checkbox"/>	
	Silikonspritzschutz inkl. Halterung	2	880122-PR	140,00	<input type="checkbox"/>	
	Silikonspritzschutz inkl. Halterung	3	880123-PR	140,00	<input type="checkbox"/>	
	Silikonspritzschutz inkl. Halterung	4	880124-PR	140,00	<input type="checkbox"/>	
	Bei Nutzung über dem Toilettenbecken dringend empfohlen !					
	Wadenband	eine Größe	880199	69,00	<input type="checkbox"/>	
	Rückenverlängerung H 10cm B 17-20cm	1+2	880118*	288,00	<input type="checkbox"/>	
	Rückenverlängerung H 10cm B 23-26cm	3+4	880119*	288,00	<input type="checkbox"/>	
	*Polsterfarbe bitte auswählen <input type="checkbox"/> grau <input type="checkbox"/> blau -61 <i>nur in Kombination mit Kopfstütze oder Haltestange</i>					
	Haltestange für Rückenverlängerung	eine Größe	880120	46,00	<input type="checkbox"/>	
	Kopfstütze, Nr. 1, mit Standardhalterung, 23 cm		9901x48-00	380,00	<input type="checkbox"/>	
	Kopfstütze, Nr. 2, mit Standardhalterung, 23 cm		9903x48-00	380,00	<input type="checkbox"/>	
	Kopfstütze, Nr. 3, mit Standardhalterung, 23 cm		9905x48-00	380,00	<input type="checkbox"/>	
	Kopfstütze, Nr. 4, mit Standardhalterung, 23 cm		9906x48-00	380,00	<input type="checkbox"/>	
	Kopfstütze Nr. 1, mit Schwanenhalshalterung, 23 cm		9901x65-00	380,00	<input type="checkbox"/>	
	Kopfstütze Nr. 2, mit Schwanenhalshalterung, 23 cm		9903x65-00	380,00	<input type="checkbox"/>	
	Kopfstütze Nr. 3, mit Schwanenhalshalterung, 23 cm		9905x65-00	380,00	<input type="checkbox"/>	
	Kopfstütze Nr. 4, mit Schwanenhalshalterung, 23 cm		9906x65-00	380,00	<input type="checkbox"/>	
	Kopfstütze Nr. 1, mit Turtlehalterung kurz		9901x45-00	380,00	<input type="checkbox"/>	
	Kopfstütze Nr. 2, mit Turtlehalterung kurz		9903x45-00	380,00	<input type="checkbox"/>	
	Kopfstütze Nr. 3, mit Turtlehalterung kurz		9905x45-00	380,00	<input type="checkbox"/>	
	Kopfstütze Nr. 4, mit Turtlehalterung kurz		9906x45-00	380,00	<input type="checkbox"/>	
	Bitte Polsterfarbe auswählen: grau =1 <input type="checkbox"/> blau =4 <input type="checkbox"/>					
		Fixationsweste, Netzstoff	0	89111-040	241,00	<input type="checkbox"/>
		Fixationsweste, Netzstoff	¾	89111-07540	241,00	<input type="checkbox"/>
		Fixationsweste, Netzstoff	1	89111-140	241,00	<input type="checkbox"/>
Fixationsweste, Netzstoff		2	89111-240	241,00	<input type="checkbox"/>	
Fixationsweste, Netzstoff		3	89111-340	241,00	<input type="checkbox"/>	
Fixationsweste, Netzstoff		4	89111-440	241,00	<input type="checkbox"/>	

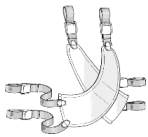
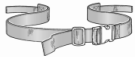
Keine Haftung für Druckfehler

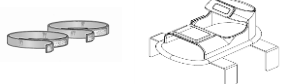
CH	Beschreibung	Größe	Art.Nr.	CHF	
	Kreuzweste, Netzstoff	0	89625-040	241,00	<input type="checkbox"/>
	Kreuzweste, Netzstoff	1	89625-140	241,00	<input type="checkbox"/>
	Kreuzweste, Netzstoff	2	89625-240	241,00	<input type="checkbox"/>
	Kreuzweste, Netzstoff	3	89625-340	241,00	<input type="checkbox"/>
	Kreuzweste, Netzstoff	4	89625-440	241,00	<input type="checkbox"/>
	Beckengurt	eine Größe	85100	87,00	<input type="checkbox"/>
	Beckengurt Neopren	1	85423-1	120,00	<input type="checkbox"/>
	Beckengurt Neopren	2	85423-2	120,00	<input type="checkbox"/>
	H-Gurt	eine Größe	85105	145,00	<input type="checkbox"/>
	Fußriemen, Paar	eine Größe	85096	68,00	<input type="checkbox"/>
	Neopren Sandalen, klein 12 x 6 cm, Paar	1+2	85696-1	120,00	<input type="checkbox"/>

Keine Haftung für Druckfehler