

# TiLite **T**SERIES Bestellformular

Version Oktober 2016

Doppelrohr Festrahmen Rollstuhl

Seite 1 von 8

Händler Information		Status Information	
Händler:		Offerte Anfrage: Datum	
Ort:		Bestellung: Datum	
Bestellt von:			
E-Mail Adresse:			
Kommission:			

Bitte faxen Sie das ausgefüllte Formular an 041 672 76 09 oder E-Mail: CH\_TiLite\_orders@permobil.com



## RAHMENART

	Preise exkl. MwSt	CHF
ATFS1 <input type="checkbox"/> <b>Aero T Aluminium Rahmen</b> (Umfassende Verstellbarkeit. Gewichtsgrenze 120kg.) Siehe Abbildung oben		3'645
TAFS1 <input type="checkbox"/> <b>TRA Titan Rahmen</b> (Umfassende Verstellbarkeit. Gewichtsgrenze 120kg.)		4'045
TRFS1 <input type="checkbox"/> <b>TR Titan Rahmen</b> (Begrenzte Verstellbarkeit. Gewichtsgrenze 120kg.)		4'350

**TILITE SPECIAL EDITIONS** Wenn eine Option gewählt wird, muss trotzdem das komplette Bestellformular ausgefüllt werden. Optionen können nicht hinzugefügt oder gelöscht werden. Überschneidungen werden nicht berücksichtigt.

TP1 <input type="checkbox"/> <b>SuperLite Edition (Spezialpreis als Paket)</b>		785
entweder TFTR2 <input type="checkbox"/> Titan <b>Fussauflage</b> mit offenem Bügel		
oder TFTR1 <input type="checkbox"/> Titan <b>Fussauflage</b> mit Kunststoff Abdeckung		
entweder TSB2 <input type="checkbox"/> <b>Faltbarer Titan Rücken</b>		
oder TSB15 <input type="checkbox"/> Titan <b>Fester Rücken</b> mit fixierter Rückenhöhe		
TSB5 TISHAFT™ Carbon Rückenverriegelung (Nicht erhältlich mit Titan fester Rücken mit fixierter Rückenhöhe)		
TCBR6 Carbon Achsrohr (Nicht erhältlich mit Verstärktem Rahmen. Wenn Verstärkter Rahmen gewählt wird, wird ein Aluminium Achsrohr geliefert.)		
TFK2 Einseitige Slipstream-Gabel		
TTFS1 Titan Gabelbolzen		
TP5 <input type="checkbox"/> <b>Black Edition</b> (Beinhaltet Rahmenoberfläche Black Lava, eloxierte Aluminiumteile Black, Lite Speed Vorderrad (Grösse muss noch gewählt werden), TISHAFT™ Carbon Rückenverriegelung und Einseitige Slipstream-Gabel. Nicht erhältlich mit Aero T.)		1'020
<input type="checkbox"/> Black on Black Tattoo		
Black Lava Fussauflage		
Carbon Streifen auf dem Rückenpolster mit dem TiLite Logo Black		
Steckachse Edelstahl mit dem TiLite Logo Black		
THDR1 <input type="checkbox"/> <b>Heavy Duty Rahmen</b> (Gewichtsgrenze 158kg. Nicht erhältlich mit TR Titan Rahmen, SuperLite Edition, Carbon Achse, Slipstream-Gabel, Rücken Polster verstellbar mit Velcroband, Titan Fussauflage mit offenem Bügel, V-Front Rahmen und Glide™-Gabeln. Keine Kosten wenn Sitzbreite <b>A</b> 51cm und Sitztiefe <b>B</b> 51cm gewählt werden. Beinhaltet Rücken Polster verstellbar mit Velcroeinzelgurten. Erfordert abklappbare und höhenverstellbare Rückenlehne aus Aluminium, Vorderräder LiteSpeed-Billet-Aluminium und Hinterräder Spinergy LX (nur erhältlich mit 0° oder 2° Radsturz), Shadow oder Spinergy SPOX.)		410
TRFR1 <input type="checkbox"/> <b>Verstärkter Rahmen</b> (Keine Kosten wenn Sitzbreite <b>A</b> 51cm und Sitztiefe <b>B</b> 51cm gewählt werden.)		320

## RAHMENoberfläche

<b>Natural Finish</b>	TFF26 <input type="checkbox"/> Light Satin (Nur erhältlich mit Aero T. Mit Klarlack Pulverbeschichtung.)		--
	TFF1 <input type="checkbox"/> Satin (Nur erhältlich mit TR und TRA)		--
	TSCBT1 <input type="checkbox"/> Auffrischung Pads für Satin Rahmenoberfläche		15
	TFF2 <input type="checkbox"/> Polished (Poliert)		690
<b>High Gloss Paint</b>	TFF8 <input type="checkbox"/> Super Wet Black	TFF10 <input type="checkbox"/> TiLite Red	TFF29 <input type="checkbox"/> Neon Pink
	TFF35 <input type="checkbox"/> Burgundy		
<b>Metallic Paint</b>	TFF14 <input type="checkbox"/> Ocean Blue Metallic	TFF15 <input type="checkbox"/> Tangerine Metallic	TFF16 <input type="checkbox"/> Salsa Red Metallic
	TFF30 <input type="checkbox"/> Acid Green Metallic		
<b>Pearlescent Paint</b>	TFF17 <input type="checkbox"/> Midnight Blue Pearl	TFF18 <input type="checkbox"/> White Pearl	--
<b>Matte Paint</b>	TFF19 <input type="checkbox"/> Black Lava	TFF20 <input type="checkbox"/> Deep Blue Ice	TFF27 <input type="checkbox"/> Titanium Grey
<b>Candy Paint</b>	TFF22 <input type="checkbox"/> Ruby Red	TFF23 <input type="checkbox"/> Azure Blue	TFF25 <input type="checkbox"/> Electric Plum
<b>Tattoo</b> (Tattoos nur mit Satin Oberfläche)	TFF31 <input type="checkbox"/> The King of Rock		TFF32 <input type="checkbox"/> Aloha
	TFF33 <input type="checkbox"/> Snow Leopard		
		TFF34 <input type="checkbox"/> Wood Grain	

## ALUTEILE ELOXIERT

Beinhaltet Achsrohr aus Aluminium (ausser beim Verstärkten Rahmen), Achsen-Halterung, Fussbrett-Klemme und Lenkradgabel-Halterung, Lenkradgabel und Gabelabdeckung. Wenn keine Farbe gewählt wird, ist die Standardfarbe Black.

TANO1	<input type="checkbox"/> Black										--
TANO5	<input type="checkbox"/> Sapphire	TANO3	<input type="checkbox"/> Red Pepper	TANO6	<input type="checkbox"/> Burnt Orange	TANO8	<input type="checkbox"/> Ultraviolett	TANO9	<input type="checkbox"/> Fuchsia		160

## TiFIT®: MASSGEFERTIGTER RAHMEN

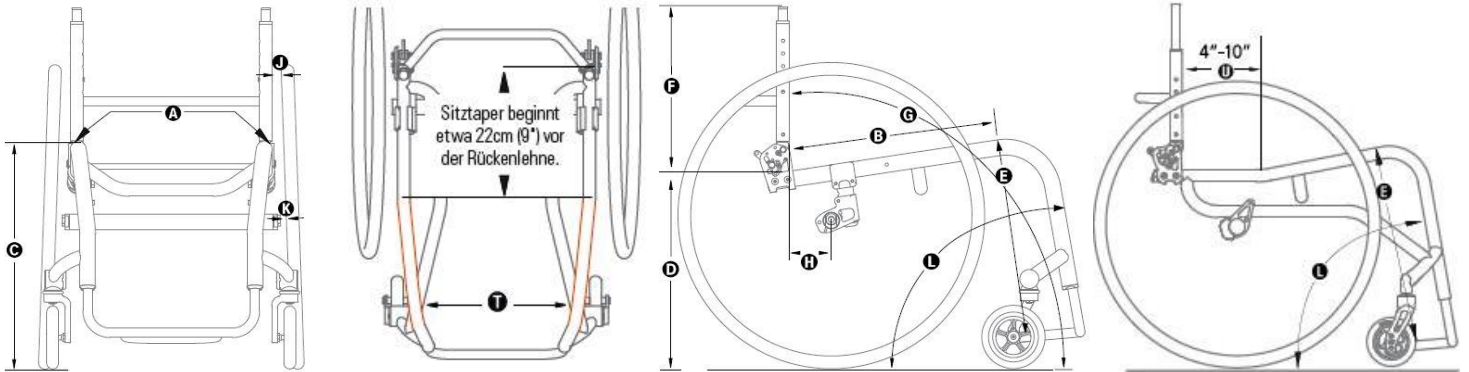

**SITZBREITE HINTEN** **A** Gemessen von Aussenkante Sitzrohr bis Aussenkante Sitzrohr hinten bei den Rückenrohren.

TSW1	<input type="checkbox"/> 30.5cm (12")	<input type="checkbox"/> 33cm (13")	<input type="checkbox"/> 35.5cm (14")	<input type="checkbox"/> 38cm (15")	<input type="checkbox"/> 40.5cm (16")						--
	<input type="checkbox"/> 43cm (17")	<input type="checkbox"/> 45.5cm (18")	<input type="checkbox"/> 48cm (19")								
TSW2	<input type="checkbox"/> 51cm (20")										465

**SITZBREITE VORNE (SITZ TAPER)** **I** Gemessen von Innenkante Sitzrohr bis Innenkante Sitzrohr beim Front Rahmen. (V-Front Rahmen erforderlich, nicht erhältlich mit einem Standard Front Rahmen)

TFSW1	<input type="checkbox"/> Ohne Taper (Mass ist 5cm weniger als Sitzbreite Hinten <b>A</b> )										--
TFSW2	<input type="checkbox"/> 2.5cm (1") Sitz Taper (Mass ist 7.5cm weniger als Sitzbreite Hinten <b>A</b> , Sitzbespannung wird mit verstellbaren Velcroeinzelgurten geliefert)										260
TFSW4	<input type="checkbox"/> 5cm (2") Sitz Taper (Mass ist 10cm weniger als Sitzbreite Hinten <b>A</b> , Sitzbespannung wird mit verstellbaren Velcroeinzelgurten geliefert)										260
TFSW6	<input type="checkbox"/> 7.5cm (3") Sitz Taper (Mass ist 12.5cm weniger als Sitzbreite Hinten <b>A</b> , Sitzbespannung wird mit verstellbaren Velcroeinzelgurten geliefert. Nicht erhältlich mit Sitzbreite Hinten <b>A</b> 30.5cm.)										260

**SITZTIEFE** **E** Gemessen vom Rückenrohr Vorderkante bis zum Beginn der Sitzbespannung. Die Sitzbespannung beginnt 1.25cm hinter dem Kniewinkel, ausser bei einer Massgefertigten Rahmentiefe oder wenn die Fahreigenschaft dadurch beeinträchtigt wird.

TSD1	<input type="checkbox"/> 30.5cm (12")	<input type="checkbox"/> 33cm (13")	<input type="checkbox"/> 35.5cm (14")	<input type="checkbox"/> 38cm (15")	<input type="checkbox"/> 40.5cm (16")						--
	<input type="checkbox"/> 43cm (17")	<input type="checkbox"/> 45.5cm (18")	<input type="checkbox"/> 48cm (19")								
TSD2	<input type="checkbox"/> 51cm (20")										490
TSD3	<input type="checkbox"/> Massgefertigte Rahmentiefe: _____ cm Rahmentiefe <input type="checkbox"/> länger oder <input type="checkbox"/> kürzer als Sitztiefe (Eine massgefertigte Rahmentiefe ab 51cm kostet CHF 490. Eine kürzere Sitztiefe erfordert die Sitzbespannung verstellbar mit Velcroeinzelgurten.)										--

**ERGONOMISCHER SITZ** **O** Gemessen vom Rückenrohr Vorderkante bis zum Beginn der Biegung. (Dient als Beckenstopp. Nicht erhältlich mit Aero T, TRA, Sitzbespannung spannbar, angeschraubt oder mit G10 festem Sitz.)

TERG1	<input type="checkbox"/> 10cm (4")	<input type="checkbox"/> 12.5cm (5")	<input type="checkbox"/> 15cm (6")	<input type="checkbox"/> 18cm (7")	<input type="checkbox"/> 20cm (8")	<input type="checkbox"/> 23cm (9")	<input type="checkbox"/> 25.5cm (10")				320
-------	------------------------------------	--------------------------------------	------------------------------------	------------------------------------	------------------------------------	------------------------------------	---------------------------------------	--	--	--	-----

**SITZHÖHE VORNE** **G** Gemessen vom Boden bis oberhalb der Sitzbespannung vorne.

TFSH1	<input type="checkbox"/> 38cm (15")	<input type="checkbox"/> 39cm (15.5")	<input type="checkbox"/> 40.5cm (16")	<input type="checkbox"/> 42cm (16.5")	<input type="checkbox"/> 43cm (17")						--
	<input type="checkbox"/> 44.5cm (17.5")	<input type="checkbox"/> 45.5cm (18")	<input type="checkbox"/> 47cm (18.5")	<input type="checkbox"/> 48cm (19")	<input type="checkbox"/> 49.5cm (19.5")						
	<input type="checkbox"/> 51cm (20")	<input type="checkbox"/> 52cm (20.5")	<input type="checkbox"/> 53cm (21")								

**SITZHÖHE HINTEN** **D** Gemessen vom Boden bis oberhalb der Sitzbespannung hinten.

MÖGLICHE SITZHÖHEN HINTEN		TRSH1			
Hinterrad Grösse	Sitzhöhe hinten <b>D</b>	<input type="checkbox"/> 31.5cm (12.5")	<input type="checkbox"/> 33cm (13")	<input type="checkbox"/> 34cm (13.5")	--
20" (451)	31.5-53cm (12.5"- 21")	<input type="checkbox"/> 35.5cm (14")	<input type="checkbox"/> 37cm (14.5")	<input type="checkbox"/> 38cm (15")	
22" (501)	34-53cm (13.5"- 21")	<input type="checkbox"/> 39cm (15.5")	<input type="checkbox"/> 40.5cm (16")	<input type="checkbox"/> 42cm (16.5")	
24" (540)	37-53cm (14.5"- 21")	<input type="checkbox"/> 43cm (17")	<input type="checkbox"/> 44.5cm (17.5")	<input type="checkbox"/> 45.5cm (18")	
25" (559)	38-53cm (15.0"- 21")	<input type="checkbox"/> 47cm (18.5")	<input type="checkbox"/> 48cm (19")	<input type="checkbox"/> 49.5cm (19.5")	
26" (590)	39-53cm (15.5"- 21")	<input type="checkbox"/> 51cm (20")	<input type="checkbox"/> 52cm (20.5")	<input type="checkbox"/> 53cm (21")	

**KNIEWINKEL** Gemessen wird der Winkel vom Vorderrahmen zum Boden.

TFA1	<input type="checkbox"/> 60° (nur TR)	<input type="checkbox"/> 65° (nur TR)	<input type="checkbox"/> 70°	<input type="checkbox"/> 75° (nur TR)	<input type="checkbox"/> 80°	--
	<input type="checkbox"/> 85° (Nicht erhältlich mit 6" Vorderräder)	<input type="checkbox"/> 90° (Nicht erhältlich mit 5" und 6" Vorderräder)				

**UNTERSCHENKELLÄNGE** / **FUSSAUFLAGE** Gemessen von der Fussauflage hinten bis oberhalb der Sitzbespannung vorne. Das Mass muss 5cm kürzer sein als die Sitzhöhe vorne .

<b>Standard Fussauflagen</b>						
<input type="checkbox"/> 34cm (13.5")	<input type="checkbox"/> 35.5cm (14")	<input type="checkbox"/> 37cm (14.5")	<input type="checkbox"/> 38cm (15")	<input type="checkbox"/> 39cm (15.5")		
<input type="checkbox"/> 40.5cm (16")	<input type="checkbox"/> 42cm (16.5")	<input type="checkbox"/> 43cm (17")	<input type="checkbox"/> 44.5cm (17.5")	<input type="checkbox"/> 45.5cm (18")		
<input type="checkbox"/> 47cm (18.5")	<input type="checkbox"/> 48cm (19")					
TFTR3	<input type="checkbox"/> Winkelverstellbare Fussauflage					--
TFTR1	<input type="checkbox"/> Titan-Fussauflage mit flacher Kunststoff-Abdeckung					185
TFTR2	<input type="checkbox"/> Titan-Fussauflage mit offenem Bügel					240
TFTR12	<input type="checkbox"/> Zurückklappbare Fussauflage (Nicht erhältlich mit 5cm Seitenränder)					205
<b>Hochmontierte Fussauflagen</b>						
<input type="checkbox"/> 18-23cm (7-9")	<input type="checkbox"/> 23-28cm (9-11")	<input type="checkbox"/> 28-33cm (11-13")				
Eingestellt auf _____ cm (bitte 1.25cm Schritt Angabe)						
TFTR4	<input type="checkbox"/> Winkelverstellbare Hochmontierte Fussauflage					90
TFTR14	<input type="checkbox"/> Kunststoff-Abdeckung mit 5cm (2") Seitenränder (Nicht erhältlich mit zurückklappbarer Fussauflage)					100

**FUSSWEITE** **ODER** Auswahl zwischen Standard Front Rahmen oder V-Front Rahmen wenn ein Sitz Taper gewählt wurde.

<b>Standard Front Rahmen</b>				
TFE1	<input type="checkbox"/> Standard Front Rahmen  (Anhand der Sitzbreite Hinten  kann in der Tabelle unten die Fussweite für den Standard Front Rahmen  gewählt werden. Gemessen von der Innenkante Front Rohr bis Innenkante Front Rohr auf der gegenüberliegenden Seite.)			--
<b>MÖGLICHE FUSSWEITEN</b>				
Sitzbreite Hinten (SBH)	Wählbare Fussweite			
	Ohne Taper 5cm weniger als SBH	5cm (2") Taper 10cm weniger als SBH	10cm (4") Taper 15cm weniger als SBH	
30.5cm (12")	<input type="checkbox"/> 25.5cm (10")	<input type="checkbox"/> 20cm (8")		
33cm (13")	<input type="checkbox"/> 28cm (11")	<input type="checkbox"/> 23cm (9")		
35.5cm (14")	<input type="checkbox"/> 30.5cm (12")	<input type="checkbox"/> 25.5cm (10")	<input type="checkbox"/> 20cm (8")	
38cm (15")	<input type="checkbox"/> 33cm (13")	<input type="checkbox"/> 28cm (11")	<input type="checkbox"/> 23cm (9")	
40.5cm (16")	<input type="checkbox"/> 35.5cm (14")	<input type="checkbox"/> 30.5cm (12")	<input type="checkbox"/> 25.5cm (10")	
43cm (17")	<input type="checkbox"/> 38cm (15")	<input type="checkbox"/> 33cm (13")	<input type="checkbox"/> 28cm (11")	
45.5cm (18")	<input type="checkbox"/> 40.5cm (16")	<input type="checkbox"/> 35.5cm (14")	<input type="checkbox"/> 30.5cm (12")	
48cm (19")	<input type="checkbox"/> 43cm (17")	<input type="checkbox"/> 38cm (15")	<input type="checkbox"/> 33cm (13")	
51cm (20")	<input type="checkbox"/> 45.5cm (18")	<input type="checkbox"/> 40.5cm (16")	<input type="checkbox"/> 35.5cm (14")	

<b>V-Front Rahmen</b>				
TFE2	<input type="checkbox"/> V-Front Rahmen  Gemessen von der Innenkante Front Rohr bis Innenkante Front Rohr auf der gegenüberliegenden Seite 6cm über der Fussauflage. (Verstellung der Unterschenkelänge +/- 2.5cm bei Titan Fussauflagen möglich)			105



<b>MÖGLICHE FUSSWEITEN</b>				
<input type="checkbox"/> Ohne V-Front				
<input type="checkbox"/> 20cm (8")	<input type="checkbox"/> 21.5cm (8.5")	<input type="checkbox"/> 23cm (9")	<input type="checkbox"/> 24cm (9.5")	
<input type="checkbox"/> 25.5cm (10")	<input type="checkbox"/> 26.5cm (10.5")	<input type="checkbox"/> 28cm (11")	<input type="checkbox"/> 29cm (11.5")	
<input type="checkbox"/> 30.5cm (12")	<input type="checkbox"/> 32cm (12.5")	<input type="checkbox"/> 33cm (13")	<input type="checkbox"/> 34cm (13.5")	
<input type="checkbox"/> 35.5cm (14")	<input type="checkbox"/> 37cm (14.5")	<input type="checkbox"/> 38cm (15")	<input type="checkbox"/> 39cm (15.5")	
<input type="checkbox"/> 40.5cm (16")	<input type="checkbox"/> 42cm (16.5")	<input type="checkbox"/> 43cm (17")	<input type="checkbox"/> 44.5cm (17.5")	

<b>RÜCKENRAHMEN TYP /SCHIEBEGRIFFE /RÜCKENLEHNEN HÖHE</b> Gemessen vom oberen Rand des Rückenpolsters bis zur Sitzbespannung hinten.													
<b>Rückenrahmen Typ</b>													
TSB1	<input type="checkbox"/>	Faltbar, aus Aluminium, höhenverstellbar		--									
TSB2	<input type="checkbox"/>	Faltbar, aus Titan, höhenverstellbar mit gerundetem Querbügel (Die Rahmenoberfläche wird dem restlichen Rahmen angepasst. Nicht erhältlich mit Aufgesetzten Schiebegriffen.)		185									
TSB15	<input type="checkbox"/>	Fest, mit fixierter Höhe, aus Titan mit gerundetem Querbügel (Die Rahmenoberfläche wird dem restlichen Rahmen angepasst. Nicht erhältlich mit Aero T, TRA und Schiebegriffen.)		260									
<b>TISHAFT™ Rückenverriegelung</b> (Nicht erhältlich mit festem Rücken)													
TSB3	<input type="checkbox"/>	Aluminium		--									
TSB4	<input type="checkbox"/>	Titan		70									
TSB5	<input type="checkbox"/>	Carbon		70									
<b>Schiebegriffe</b>													
TSB6	<input type="checkbox"/>	Integrierte Schiebegriffe		--									
TSB7	<input type="checkbox"/>	Integrierte, abklappbare Schiebegriffe (Erfordert Rückenpolster verstellbar mit Velcroeinzelgurten)		105									
TSB8	<input type="checkbox"/>	Aufgesetzte Schiebegriffe (auf 10cm abstehendem Rückenlehnen-Querbügel. Nicht erhältlich mit Titan-Rücken.)		185									
TSB9	<input type="checkbox"/>	Aufgesetzte, höhenverstellbare Schiebegriffe (auf 10cm abstehendem Rückenlehnen-Querbügel. Nicht erhältlich mit Titan-Rücken.)		315									
<b>Rückenlehnen Höhe  für faltbare Rückenrahmen Typen</b>													
Schiebegriffe		Tiefer Rücken	Mittlerer Rücken	Hoher Rücken	Eingestellt auf: 1.25cm Schritte								
Ohne / Aufgesetzt	<input type="checkbox"/>	21.5-29cm (8.5-11.5")	<input type="checkbox"/>	30.5-42cm (12-16.5")	<input type="checkbox"/>	42-52cm (16.5-20.5")	_____cm						
Integriert	<input type="checkbox"/>	26.5-32cm (10.5-12.5")	<input type="checkbox"/>	34-42cm (13.5-16.5")	<input type="checkbox"/>	44.5-52cm (17.5-20.5")	_____cm						
Integriert, abklappbar	<input type="checkbox"/>	33-39cm (13-15.5")	<input type="checkbox"/>	35.5-47cm (14-18.5")	<input type="checkbox"/>	47-53cm (18.5-21")	_____cm						
<b>Rückenlehne Höhe  für Rückenlehne fest, mit fixierter Höhe aus Titan</b> (Nicht erhältlich mit Bügel-Armauflage, wegschwenkbar und Bügel-Armauflage, wegschwenkbar zurückklappbar, alle Schiebegriffe)													
<input type="checkbox"/>	12.5cm (5")	<input type="checkbox"/>	14cm (5.5")	<input type="checkbox"/>	15cm (6")	<input type="checkbox"/>	16.5cm (6.5")	<input type="checkbox"/>	18cm (7")	<input type="checkbox"/>	19cm (7.5")	<input type="checkbox"/>	20cm (8")
<input type="checkbox"/>	21.5cm (8.5")	<input type="checkbox"/>	23cm (9")	<input type="checkbox"/>	24 (9.5")	<input type="checkbox"/>	25.5cm (10")	<input type="checkbox"/>	26.5cm (10.5")	<input type="checkbox"/>	28cm (11")	<input type="checkbox"/>	29cm (11.5")
<input type="checkbox"/>	30.5cm (12")	<input type="checkbox"/>	32cm (12.5")	<input type="checkbox"/>	33cm (13")	<input type="checkbox"/>	34cm (13.5")	<input type="checkbox"/>	35.5cm (14")	<input type="checkbox"/>	37cm (14.5")	<input type="checkbox"/>	38cm (15")
<input type="checkbox"/>	39cm (15.5")	<input type="checkbox"/>	40.5cm (16")	<input type="checkbox"/>	42cm (16.5")	<input type="checkbox"/>	43cm (17")	<input type="checkbox"/>	44.5cm (17.5")	<input type="checkbox"/>	45.5cm (18")	<input type="checkbox"/>	47cm (18.5")
<input type="checkbox"/>	48cm (19")	<input type="checkbox"/>	49.5cm (19.5")	<input type="checkbox"/>	51cm (20")								
<b>Für alle Rückenrahmen Typen erhältlich</b>													
TSB11	<input type="checkbox"/>	Rückenverriegelung in gefaltetem Zustand (Nicht erhältlich mit Ergonomischem Sitz)		--									
TSB12	<input type="checkbox"/>	10cm (4") abstehender Rückenlehnen-Querbügel (Dieser Querbügel ist NICHT gerundet.)		--									
TSB13	<input type="checkbox"/>	Rückenlehnen-Querbügel Höhe auf Mass geschweisst. (Die Standardhöhe des Querbügels liegt 12,5cm über dem Sitzrahmen für den tiefen Rücken, 15cm für den mittleren Rücken und 25,5cm für den hohen Rücken. Die Kundenspezifische Höhe des Rückenlehnen-Querbügels muss mindestens 11,5cm über dem Sitzrahmen liegen. Die maximale Höhe liegt 7,5cm unter der niedrigsten Höhe der Rückenlehne ohne Schiebegriffe.) Gewünschte Höhe: _____cm (0.6cm Schritte möglich)		160									









<b>RÜCKENWINKEL </b> Gemessen wird der Winkel vom Rückenrohr zum Boden.									
TSBA1	<b>Faltbarer Rücken</b>								--
	<input type="checkbox"/>	<input type="checkbox"/>	<input type="checkbox"/>	<input type="checkbox"/>	<input type="checkbox"/>	<input type="checkbox"/>	<input type="checkbox"/>	<input type="checkbox"/>	
	80°	83°	86°	89°	92°	95°	98°	101°	
TSBA2	<b>Fester Rücken</b>								--
	<input type="checkbox"/>	<input type="checkbox"/>	<input type="checkbox"/>	<input type="checkbox"/>	<input type="checkbox"/>	<input type="checkbox"/>	<input type="checkbox"/>	<input type="checkbox"/>	
	80°	81°	82°	83°	84°	85°	86°	87°	
	<input type="checkbox"/>	<input type="checkbox"/>	<input type="checkbox"/>	<input type="checkbox"/>	<input type="checkbox"/>	<input type="checkbox"/>	<input type="checkbox"/>	<input type="checkbox"/>	
	88°	89°	90°	91°	92°	93°	94°	95°	
	<input type="checkbox"/>	<input type="checkbox"/>	<input type="checkbox"/>	<input type="checkbox"/>	<input type="checkbox"/>	<input type="checkbox"/>	<input type="checkbox"/>	<input type="checkbox"/>	
	96°	97°	98°	99°	100°	101°			

<b>KIPPPUNKT </b> Gemessen vom Rückenrohr vorne bis zur Mitte der Radachse. Falls kein Mass angegeben wird, erfolgt die Lieferung mit dem Kippunkt in der hintersten Position.							
TCOG1	<input type="checkbox"/>	<input type="checkbox"/>	<input type="checkbox"/>	<input type="checkbox"/>	<input type="checkbox"/>	<input type="checkbox"/>	--
	2.5cm (1")	3cm (1.25")	4cm (1.5")	4.5cm (1.75")	5cm (2")	5.5cm (2.25")	
	<input type="checkbox"/>	<input type="checkbox"/>	<input type="checkbox"/>	<input type="checkbox"/>	<input type="checkbox"/>	<input type="checkbox"/>	
	6cm (2.5")	7cm (2.75")	7.5cm (3")	8cm (3.25")	9cm (3.5")	9.5cm (3.75")	
	<input type="checkbox"/>	<input type="checkbox"/>	<input type="checkbox"/>	<input type="checkbox"/>	<input type="checkbox"/>	<input type="checkbox"/>	
	10cm (4")	10.5cm (4.25")	11.5cm (4.5")	12cm (4.75")	12.5cm (5")	13cm (5.25")	
	<input type="checkbox"/>	<input type="checkbox"/>	<input type="checkbox"/>				
	14cm (5.5")	14.5cm (5.75")	15cm (6")				







<b>HINTERRAD DISTANZ  / RADSTURZSTECKER</b> Gemessen vom Rückenrohr Aussenkante bis zum Hinterrad innen. (1.25cm beim TR nicht erhältlich mit 0° und 2° Radsturz )							
TRWS1	<input type="checkbox"/>	<input type="checkbox"/>	<input type="checkbox"/>	<input type="checkbox"/>	<input type="checkbox"/>	<input type="checkbox"/>	--
	1.25cm (0.5") (TR)	2cm (0.75")	2.5cm (1")	3cm (1.25")	4cm (1.5")	4.5cm (1.75")	5cm (2")
TCBR12	<input type="checkbox"/>	Verstellbare Radsturzstecker für Hinterrad Distanz (Nicht erhältlich mit Verstärktem Rahmen)					--
TCBR9	<input type="checkbox"/>	Zusätzliche Distanzhalter zur Erhöhung der Hinterrad Distanz					--
TCBR11	<input type="checkbox"/>	Zero Play Aluminium Radsturzstecker (Nicht erhältlich mit Verstärktem Rahmen und mehr als 6° Radsturz )					--

RADSTURZ  / ACHSROHR		
TCBR1	<input type="checkbox"/> 0° <input type="checkbox"/> 2° <input type="checkbox"/> 4° <input type="checkbox"/> 6° <input type="checkbox"/> 8° <input type="checkbox"/> 12°	--
TCBR15	<input type="checkbox"/> Achsrohr aus Aluminium	--
TCBR15	<input type="checkbox"/> Achsrohr aus Aluminium verstärkt (bei Elektrounterstützung empfehlenswert, Farbe unbehandelt)	--
TCBR3	<input type="checkbox"/> Achsrohr aus Titan (Nicht erhältlich mit Verstärktem Rahmen)	185
TCBR6	<input type="checkbox"/> Achsrohr aus Carbon (Nicht erhältlich mit Verstärktem Rahmen oder mehr als 6° Radsturz  )	185

## BENUTZERDEFINIERTER OPTIONEN

LENKRÄDER		
TFW24	<input type="checkbox"/> 3"x1.5" LiteSpeed Billet Aluminium Rad mit Soft Roll Bereifung, Nabe <input type="checkbox"/> Silber <b>ODER</b> <input type="checkbox"/> Schwarz	165
TFW14	<input type="checkbox"/> 4"x0.75" Kunststoff Rad mit Poly Bereifung (Nicht erhältlich mit Slipstream-Gabel, einseitiger Glide™-Gabel oder Verstärktem Rahmen)	--
TFW3	<input type="checkbox"/> 4"x0.75" Beleuchtete Mikro-Caster (Nicht erhältlich mit Slipstream-Gabel, einseitiger Glide™-Gabel oder Verstärktem Rahmen)	75
TFW25	<input type="checkbox"/> 4"x0.75" LiteSpeed Billet Aluminium Rad mit Poly Bereifung, Nabe <input type="checkbox"/> Silber <b>ODER</b> <input type="checkbox"/> Schwarz	135
TFW26	<input type="checkbox"/> 4"x1.5" LiteSpeed Kunststoff Rad mit Soft Roll Bereifung (Nicht erhältlich mit Verstärktem oder Heavy Duty Rahmen)	85
TFW27	<input type="checkbox"/> 4"x1.5" LiteSpeed Billet Aluminium Rad mit Soft Roll Bereifung, Nabe <input type="checkbox"/> Silber <b>ODER</b> <input type="checkbox"/> Schwarz	175
TFW6	<input type="checkbox"/> 5"x1" Kunststoffrad mit Poly Bereifung (Nicht erhältlich mit 90°-Kniewinkel  , Slipstream-Gabel, einseitiger Glide™-Gabel oder Verstärktem Rahmen)	--
TFW28	<input type="checkbox"/> 5"x1.5" LiteSpeed Kunststoff Rad mit Soft Roll Bereifung (Nicht erhältlich mit 90°-Kniewinkel  oder Verstärktem Rahmen)	85
TFW29	<input type="checkbox"/> 5"x0.75" LiteSpeed Billet Aluminium Rad mit Poly Bereifung, Nabe <input type="checkbox"/> Silber <b>ODER</b> <input type="checkbox"/> Schwarz (Nicht erhältlich mit 90°-Kniewinkel  )	155
TFW30	<input type="checkbox"/> 5"x1.5" LiteSpeed Billet Aluminium Rad mit Soft Roll Bereifung, Nabe <input type="checkbox"/> Silber <b>ODER</b> <input type="checkbox"/> Schwarz (Nicht erhältlich mit 90°-Kniewinkel  )	195
TFW9	<input type="checkbox"/> 6"x1" Kunststoff Rad mit Poly Bereifung (Nicht erhältlich mit 85°- oder 90°- Kniewinkel  , Slipstream-Gabel, einseitiger Glide™-Gabel oder Verstärktem Rahmen)	--
TFW34	<input type="checkbox"/> 6"x1" LiteSpeed Billet Aluminium Rad mit Poly Bereifung, Nabe <input type="checkbox"/> Silber <b>ODER</b> <input type="checkbox"/> Schwarz (Nicht erhältlich mit 85°-oder 90°- Kniewinkel  , Slipstream-Gabel oder einseitiger Glide™-Gabel)	175
TFW32	<input type="checkbox"/> 6"x1.5" LiteSpeed Kunststoff Rad mit Soft Roll Bereifung (Nicht erhältlich mit 85°- oder 90°- Kniewinkel  , Slipstream-Gabel, einseitiger Glide™-Gabel oder Verstärktem Rahmen)	90
TFW33	<input type="checkbox"/> 6"x1.5" LiteSpeed Billet Aluminium Rad mit Soft Roll Bereifung, Nabe <input type="checkbox"/> Silber <b>ODER</b> <input type="checkbox"/> Schwarz (Nicht erhältlich mit 85°- oder 90°- Kniewinkel  , Slipstream-Gabel oder einseitiger Glide™-Gabel)	205

LENKRADGABEL		
TFK1	<input type="checkbox"/> TiLite Standard-Gabel	--
TFK2	<input type="checkbox"/> Einseitige TiLite Slipstream-Gabel (Nicht erhältlich mit Verstärktem Rahmen)	185
TGL1	<input type="checkbox"/> Out-Front Glide™-Federgabel (Nur in schwarz eloxiert erhältlich)	450
	Gewicht des Fahrers: <input type="checkbox"/> bis 56kg <input type="checkbox"/> 57-81kg <input type="checkbox"/> 82-120kg	
TGL2	<input type="checkbox"/> Einseitige Out-Front Glide™-Federgabel (Nur in schwarz eloxiert erhältlich. Nicht erhältlich mit 6" Lenkräder.)	580
	Gewicht des Fahrers: <input type="checkbox"/> bis 56kg <input type="checkbox"/> 57-81kg <input type="checkbox"/> 82-120kg	
TTFS1	<input type="checkbox"/> Titan Gabelbolzen	55

HINTERRÄDER		
TRW14	TiLite SHADOW™ <input type="checkbox"/> 20" (451) <input type="checkbox"/> 22" (501) <input type="checkbox"/> 24" (540) <input type="checkbox"/> 25" (559) (Sitztiefe  von mindestens 38cm erforderlich) <input type="checkbox"/> 26" (590) (Sitztiefe  von mindestens 38cm erforderlich)	--
TRW7	Spinergy SPOX <input type="checkbox"/> Schwarz <input type="checkbox"/> Rot <input type="checkbox"/> Gelb <input type="checkbox"/> Blau <input type="checkbox"/> Weiss <input type="checkbox"/> 22" (501) Standard Nabe <input type="checkbox"/> 24" (540) Standard Nabe <input type="checkbox"/> 25" (559) Standard Nabe (Sitztiefe  von mindestens 38cm erforderlich) <input type="checkbox"/> 26" (590) Sport Nabe (Sitztiefe  von mindestens 38cm erforderlich. Nicht erhältlich mit Tetraclip Steckachsen.)	695
TRW8	Spinergy LX <input type="checkbox"/> Schwarz <input type="checkbox"/> Rot <input type="checkbox"/> Gelb <input type="checkbox"/> Blau <input type="checkbox"/> Weiss <input type="checkbox"/> Grün <input type="checkbox"/> Orange <input type="checkbox"/> Pink <input type="checkbox"/> 22" (501) Standard Nabe <input type="checkbox"/> 24" (540) Standard Nabe <input type="checkbox"/> 25" (559) Standard Nabe (Sitztiefe  von mindestens 38cm erforderlich) <input type="checkbox"/> 26" (590) Sport Nabe (Sitztiefe  von mindestens 38cm erforderlich. Nicht erhältlich mit Tetraclip Steckachsen.)	965
TRW16	Spinergy Carbon Blade (Nicht erhältlich mit Heavy Duty Rahmen, Greifreifen Natural-Fit oder Natural-Fit LT mit Standard Grip / Super Grip) <input type="checkbox"/> 24" (540) <input type="checkbox"/> 25" (559) (Sitztiefe  von mindestens 38cm erforderlich)	1'395
TRW17	X-Core Mag (Nicht erhältlich mit Heavy Duty Rahmen, Greifreifen Enger Anbau, Tetraclip Steckachsen, ohne Greifreifen und Speichenschutz. Nur möglich mit Greifreifen Aluminium Silber eloxiert.) <input type="checkbox"/> 20" (451) <input type="checkbox"/> 22" (501) <input type="checkbox"/> 24" (540)	100

**STECKACHSEN**

TAXL 1	<input type="checkbox"/> Stahl Steckachse	--
TAXL 2	<input type="checkbox"/> Titan Steckachse	240
TAXL 3	<input type="checkbox"/> Tetraclip Steckachse (Nicht erhältlich mit X-Core Mag- oder 26" Spinergy SPOX oder LX Hinterräder)	145

**LUFTBEREIFUNG**

TRTR1	<input type="checkbox"/> Profil Reifen Standard (Nicht erhältlich mit 25" Hinterräder. 20" X-Core Mag Räder benötigen Pannenschutz Einlage.)	--
	TRTR2 <input type="checkbox"/> Pannenschutz Einlage	85
TRTR3	<input type="checkbox"/> Profil Reifen Primo 25" (Standard bei 25" Hinterräder)	--
TRTR4	<input type="checkbox"/> Primo (Nicht erhältlich für X-Core Mag Hinterräder)	--
TRTR8	<input type="checkbox"/> Schwalbe® Marathon Plus Evolution 24", 25" und 26" (Nicht erhältlich mit X-Core Mag-Hinterräder)	95
TRTR9	<input type="checkbox"/> Schwalbe® Slick Bereifung 24" und 25" (Nicht erhältlich mit X-Core Mag-Hinterräder)	95
TRTR24	<input type="checkbox"/> Kenda Kobra Knobby Bereifung 24"	80

**VOLLGUMMI BEREIFUNG**

TRTR22	<input type="checkbox"/> Primo Express 20", 22" und 24"	100
TRTR23	<input type="checkbox"/> Primo Active 24" und 25"	125

**GREIFREIFEN by OUT-FRONT®**

TRIM1	<input type="checkbox"/> Aluminium Silber eloxiert	--
TRIM21	<input type="checkbox"/> Aluminium Schwarz eloxiert (Nicht erhältlich mit X-Core Mag, 20" Hinterräder)	55
TRIM12	<input type="checkbox"/> Titan Satin Finish (Nicht erhältlich mit X-Core Mag, 20" oder 22" Hinterräder oder 24" Knobby Bereifung)	425
The Natural-Fit® - Original, grosses Profil (Nicht erhältlich für X-Core Mag oder 20" Hinterräder)		
	TRIM14 <input type="checkbox"/> Standard Grip (Nicht erhältlich mit Greifreifen Enger Anbau oder Spinergy Carbon Blade Hinterräder)	335
	TRIM15 <input type="checkbox"/> Super Grip (Nicht erhältlich mit Greifreifen Enger Anbau oder Spinergy Carbon Blade Hinterräder)	380
	TRIM16 <input type="checkbox"/> Ohne Daumen Grip	310
The Natural-Fit® LT- Kleines Profil, geringeres Gewicht (Nicht erhältlich mit X-Core Mag oder 20" Hinterräder)		
	TRIM17 <input type="checkbox"/> Standard Grip (Nicht erhältlich mit Greifreifen Enger Anbau oder Spinergy Carbon Blade Hinterräder)	365
	TRIM18 <input type="checkbox"/> Super Grip (Nicht erhältlich mit Greifreifen Enger Anbau oder Spinergy Carbon Blade Hinterräder)	410
	TRIM19 <input type="checkbox"/> Ohne Daumen Grip	340
TRIM10	<input type="checkbox"/> The Surge - All-In-One Oval mit Gription™ Streifen, grosses Profil (Nicht erhältlich mit X-Core Mag oder 20" Hinterräder)	345
TRIM11	<input type="checkbox"/> The Surge LT - All-In-One Oval mit Gription™ Streifen, kleines Profil (Nicht erhältlich mit X-Core Mag oder 20" Hinterräder.)	375
TRIM20	<input type="checkbox"/> Q-Grip - Hoch griffiger Greifring mit Antirutsch Überzug (Nicht erhältlich mit 20" oder X-Core Mag Hinterräder)	315
TRIM5	<input type="checkbox"/> Kunststoffbeschichtung – schwarz (Nicht erhältlich mit X-Core Mag Hinterräder)	120
TRIM6	<input type="checkbox"/> Projections – 8 abstehende Griffe (Nicht erhältlich mit 20", 22" Spinergy Carbon Blade oder X-Core Mag Hinterräder)	345
TRIM22	<input type="checkbox"/> Ohne Greifreifen	--
<b>GREIFREIFEN ANBAU</b>		
TRIM7	<input type="checkbox"/> Weiter Anbau	--
TRIM8	<input type="checkbox"/> Enger Anbau (Nicht erhältlich mit X-Core Mag oder The Natural-Fit® mit Grip)	--

**BREMSEN by OUT-FRONT®**

TWLK7	<input type="checkbox"/> Compact Composite Stossbremse (Push) (Nur erhältlich mit 2 - 4cm Hinterrad Distanz 🚫)	--
TWLK8	<input type="checkbox"/> Compact Composite Zugsbremse (Pull) (Nur erhältlich mit 2 - 4cm Hinterrad Distanz 🚫)	--
	TWLK10 <input type="checkbox"/> Bremshebelverlängerung für Compact Composite Bremsen	80
TWLK9	<input type="checkbox"/> Composit Scherenbremse	135

**BREMSEN UNI-LOCK**

TWLK3	Uni-Lock: <input type="checkbox"/> Stossbremse (Push) <b>ODER</b> <input type="checkbox"/> Zugsbremse (Pull)	155
TWLK4	<input type="checkbox"/> Uni-Lock Bremshebelverlängerung	80

**RÜCKENPOLSTER**

TBUP2	<input type="checkbox"/> Rückenform verstellbar mit Velcroband (Nicht erhältlich mit integrierten, abklappbaren Schiebegriffen)	--
TBUP3	<input type="checkbox"/> Rückenform verstellbar mit Velcroeinzelgurten, mit Nylon gepolstert	--
TBUP5	<input type="checkbox"/> Rückenform verstellbar mit Velcroeinzelgurten, mit Atmungsaktivem AIR Bezug (Nicht erhältlich mit Farbstreifen)	185
TUPC3	<input type="checkbox"/> Velours Farbstreifen <input type="checkbox"/> Black <input type="checkbox"/> Sapphire <input type="checkbox"/> Red Pepper <input type="checkbox"/> Burnt Orange	95
	<input type="checkbox"/> Ultraviolet <input type="checkbox"/> NiteLite Reflective	
TBUP0	<input type="checkbox"/> Ohne Rückenpolster	--

**SITZBESPANNUNG**

TSUP1	<input type="checkbox"/> Sitzbespannung spannbar, angeschraubt, schwarz (Nicht erhältlich mit ergonomischen Sitz <b>U</b> oder Sitz Taper <b>U</b> )	--
	TSUP7 <input type="checkbox"/> iSleeve™ Smartphone Tasche unter dem Sitz (Nicht erhältlich mit Sitzbreite <b>A</b> und Sitztiefe <b>B</b> unter 33cm)	--
TSUP2	<input type="checkbox"/> Sitzbespannung verstellbar mit Velcroeinzelgurten, schwarz (Standard mit ergonomischem Sitz <b>U</b> oder Sitz Taper <b>U</b> )	160
TSUP3	<input type="checkbox"/> G10 Feste Sitzplatte (Nicht erhältlich ergonomischen Sitz <b>U</b> )	260
TSUP0	<input type="checkbox"/> Ohne Sitzbespannung	--

**SITZKISSEN**

TCSH1	Schaumstoff Kissen	<input type="checkbox"/> 5cm (2")	<input type="checkbox"/> 7.5cm (3")	<input type="checkbox"/> 10cm (4")	105
-------	--------------------	-----------------------------------	-------------------------------------	------------------------------------	-----

**SEITENTEILE**
**Aluminium**

TSDG2	<input type="checkbox"/> Starr, steckbar	<input type="checkbox"/> Klein	<b>ODER</b> <input type="checkbox"/> Standard	--
TSDG3	<input type="checkbox"/> Starr, steckbar mit Tetra Greifloch	<input type="checkbox"/> Klein	<b>ODER</b> <input type="checkbox"/> Standard	57
TSDG4	<input type="checkbox"/> Starr, klappbar (Nicht erhältlich mit Ergonomischem Sitz)	<input type="checkbox"/> Klein	<b>ODER</b> <input type="checkbox"/> Standard	184
TSDG6	<input type="checkbox"/> mit Radabdeckung, anpassbar (Erhältlich mit 24" und 25" Hinterräder. Erfordert eine Sitzhöhe Hinten zwischen 37-47cm.)			184

**Carbon**

TSDG7	<input type="checkbox"/> Starr, steckbar	<input type="checkbox"/> Klein	<b>ODER</b> <input type="checkbox"/> Standard	152
TSDG8	<input type="checkbox"/> Starr, steckbar mit Tetra Greifloch	<input type="checkbox"/> Klein	<b>ODER</b> <input type="checkbox"/> Standard	163
TSDG9	<input type="checkbox"/> Starr, klappbar (Nicht erhältlich mit Ergonomischem Sitz)	<input type="checkbox"/> Klein	<b>ODER</b> <input type="checkbox"/> Standard	301
TSDG11	<input type="checkbox"/> mit Radabdeckung, anpassbar (Erhältlich mit 24" und 25" Hinterräder. Erfordert eine Sitzhöhe Hinten zwischen 37-47cm.)			295
TSDG12	<input type="checkbox"/> mit Radabdeckung, steckbar			295

**Für Aluminium und Carbon Seitenteile ohne Radabdeckung**

TSDG13	<input type="checkbox"/> Seitenteile dem Radverlauf angepasst			290
--------	---	--	--	-----

**ARMLEHNEN** (Bei den Desk Armauflagen sind die Seitenteile integriert)

TARM1	Bügel-Armauflage, wegschwenkbar (rundes Profil) <input type="checkbox"/> 23-30.5cm (9-12") <b>ODER</b> <input type="checkbox"/> 28-35.5cm (11-14") (Nicht erhältlich mit festem Rücken und fixierter Rückenhöhe und aufgesetzten, höhenverstellbaren Schiebegriffen)	205
TARM4	<input type="checkbox"/> Bügel-Armauflage, wegschwenkbar, zurückklappbar (rundes Profil) 23-30.5cm (9-12") (Nicht erhältlich mit festem Rücken und fixierter Rückenhöhe)	290
TARM5	<input type="checkbox"/> Velours Verkleidung für Bügel-Armauflage	100
TARM2	Wegnehmbare, höhenverstellbare Desk Armauflage (flaches Profil) mit festen Seitenteilen (Erfordert eine Sitztiefe <b>B</b> von mindestens 35.5cm. Nicht erhältlich mit Ergonomischem Sitz.) Höhe: <input type="checkbox"/> 23 - 30.5cm (9-12") <b>ODER</b> <input type="checkbox"/> 30.5 - 38cm (12-15") Polster Länge: <input type="checkbox"/> Standard 25.5cm (10") <b>ODER</b> <input type="checkbox"/> Lang 35.5cm (14")	315
TARM3	Wegnehmbare, höhenverstellbare Desk Armauflage (flaches Profil) mit festen Seitenteilen und Transfer Bügel (Erfordert eine Sitztiefe <b>B</b> von mindestens 38cm. Nicht erhältlich mit Ergonomischem Sitz.) Höhe: <input type="checkbox"/> 23 - 30.5cm (9-12") <b>ODER</b> <input type="checkbox"/> 30.5 - 38cm (12-15") Polster Länge: <input type="checkbox"/> Standard 25.5cm (10") <b>ODER</b> <input type="checkbox"/> Lang 35.5cm (14")	345

**BECKENGURTE**

TBLT1	<input type="checkbox"/> Velcro einstellbar, schwarz Nylon	45
TBLT2	<input type="checkbox"/> Bodypoint® 5cm (2") mit Knopfdruck-Schnalle	90
TBLT4	<input type="checkbox"/> Bodypoint® 2.5cm (1") gepolstert mit Knopfdruck-Schnalle (Nicht erhältlich mit Sitzbreite <b>A</b> 48 - 51cm)	175
TBLT5	<input type="checkbox"/> Bodypoint® 4cm (1.5") gepolstert mit Knopfdruck-Schnalle (Nicht erhältlich mit Sitzbreite <b>A</b> 48 - 51cm)	165
TBLT10	<input type="checkbox"/> Bodypoint® Montage Set	20

**WADENBAND**

TCLF2	Velcro einstellbar	10
	<input type="checkbox"/> Xtra Small (Empfohlen bei einer Fussweite von 15 - 23cm)	
	<input type="checkbox"/> Small (Empfohlen bei einer Fussweite von 23 - 30.5cm)	
	<input type="checkbox"/> Medium (Empfohlen bei einer Fussweite von 28 - 38cm)	
	<input type="checkbox"/> Large (Empfohlen bei einer Fussweite von 35.5 - 43cm)	
	<input type="checkbox"/> Xtra Large (Empfohlen bei einer Fussweite von 40.5 - 48cm)	
TCLF3	Bodypoint® gepolstert, Velcro einstellbar	74
	<input type="checkbox"/> Medium (Empfohlen bei einer Fussweite von 28 - 38cm)	
	<input type="checkbox"/> Large (Empfohlen bei einer Fussweite von 40.5 - 51cm)	
TCLF1	<input type="checkbox"/> Einstellbar mit Schnalle, schwarz Nylon	--

<b>TASCHEN</b>		
TBCK3	<input type="checkbox"/> Rucksack TiLite, schwarz	85
TPCH3	<input type="checkbox"/> Sitztasche TiLite, schwarz	55

<b>SPEICHENSCHUTZ by SPOZEE.COM</b>		
TGRD1	<input type="checkbox"/> Transparent mit TiMotion Logo (Nicht erhältlich mit X-Core Mag-Hinterräder)	120

<b>ANTI KIPP SCHUTZ</b>		
TTIP1	<input type="checkbox"/> Aluminium schwarz (Paar)	150
TTIP7	Aluminium schwarz (Einzel) <input type="checkbox"/> Links <b>ODER</b> <input type="checkbox"/> Rechts montiert	75
TTIP2	<input type="checkbox"/> Bedienerfreundlich, hochklappbar (Paar)	315
TTIP8	Bedienerfreundlich, hochklappbar (Einzel) <input type="checkbox"/> Links <b>ODER</b> <input type="checkbox"/> Rechts montiert	155

<b>ZUBEHÖR</b>		
TUEST1	Rollstuhltisch <input type="checkbox"/> 30.5 - 36cm Sitzbreite <b>ODER</b> <input type="checkbox"/> 33 - 38cm Sitzbreite (Armlehnen erforderlich)	265
TLUG1	<input type="checkbox"/> Gepäckhalter vorne	135
TGS1	<input type="checkbox"/> Knietisch mit GRIP Solution	50
TMPCT2	Neopren Rahmenschutz mit Velours Farbstreifen	95
	<input type="checkbox"/> Black <input type="checkbox"/> Sapphire <input type="checkbox"/> Red Pepper <input type="checkbox"/> Burnt Orange <input type="checkbox"/> Ultraviolet <input type="checkbox"/> NiteLite Reflective	
TCH1	<input type="checkbox"/> Stockhalter	135
THS1	<input checked="" type="checkbox"/> TiLite 9-teiliges Inbusschlüssel-Set (Zollmass)	--
THS2	<input type="checkbox"/> TiLite 9-teiliges Inbusschlüssel-Set (Zollmass), zusätzlich	25

## RAHMEN INFORMATION

Der Rahmen hinten für einen TR ist eckig, wenn der Kippunkt  weniger als 9cm ist. Die Rahmen bei einem Aero T und TRA sind immer rund.

Eckiger Rahmen hinten

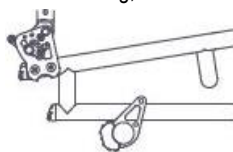

Runder Rahmen hinten

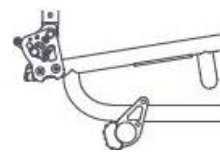

## DESIGNS UNLIMITED

Die T-Serie von TiLite bietet über 470 Millionen verschiedene Rahmenkombinationen! Aber wenn das nicht genügt, gehen Sie auf [tilite.com](http://tilite.com) und sehen Sie sich die Designs Unlimited an. Dort finden Sie Entwürfe und Preise für Hunderte von kreativen Lösungen für spezifische Kundenwünsche. Wir nennen sie "D.U." Wenn Sie die gewünschte D.U.-Lösung nicht finden, wenden Sie sich unter 041 672 76 00 oder E-Mail: [CH\\_TiLite\\_orders@permobil.com](mailto:CH_TiLite_orders@permobil.com) an uns, und wir klären Ihren Wunsch ab. Eine Designs Unlimited-Anpassung kann zusätzliche 2 bis 3 Wochen für die Lieferung Ihres Rollstuhls bedeuten.

## ALLGEMEINES

TiLite stellt eine Vielzahl von Rollstühlen her, um die verschiedenen Bedürfnisse von Rollstuhlfahrern zu erfüllen. Die endgültige Auswahl eines bestimmten Modells, seinen Optionen und dem Zubehör hängt nur vom Rollstuhlfahrer und der Beratung von medizinischem Fachpersonal ab. Die Abklärung muss durch einen geschulten Händler gemacht werden. Die Masse können auf Grund der Umrechnung von Zoll in cm leicht variieren. Die neuesten Bestellformulare finden Sie auf [tilite.com/permobil.ch](http://tilite.com/permobil.ch). Preise, Standardeigenschaften, Optionen und Zubehör können jederzeit ohne vorherige Ankündigung geändert werden. Alle Rechte vorbehalten.  
 Marken werden durch die Symbole <sup>TM</sup> und ® gekennzeichnet. TiLite, TiFit, das TiLite-Logo, Ti, das Ti-Logo, The Titanium Experts und TiShaft sind eingetragene Marken von TiSport, LLC und sind für TiLite, LLC zugelassen. Adobe®, Acrobat®, Acrobat Professional® und Reader® sind eingetragene Marken von Adobe Systems Inc., Bodypoint® ist eine eingetragene Marke von Bodypoint Inc., Kenda® ist eine eingetragene Marke von Kenda Rubber Industrial Co. Ltd., Ride Designs® und Corbac® sind eingetragene Marken von Aspen Seating, LLC. ROHO®, Low Profile® und Quadro Select® sind eingetragene Marken von ROHO Inc., Schwalbe® ist eine eingetragene Marke der Ralf Bohle GmbH. Supracor®, Stimulite® und Corbee® sind eingetragene Marken von Supracor, Inc., The Natural-Fit® und Out-Front® sind eingetragene Marken von Three Rivers Holdings, LLC. VariLite® ist eine eingetragene Marke von Cascade Designs, Inc